

NEWLEX

SECURITY SYSTEM

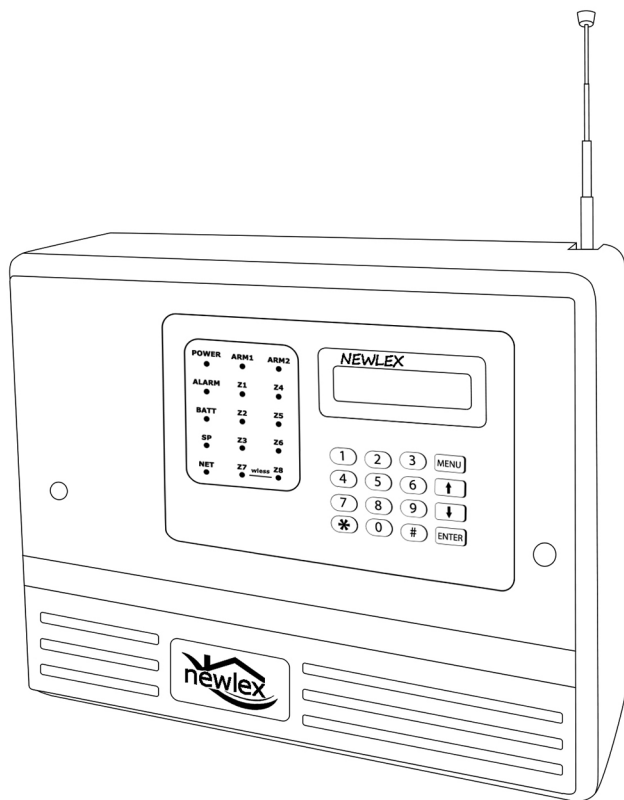

راهنمای نصب و راه اندازی

ویرایش ۱.۹

ویژگیهای نیولکس در یک نگاه

- دارای ۸ زون با قابلیت تعریف هر زون به ۹ حالت
- تماس با خط ثابت و سیمکارت
- ثبت ۹۹ واقعه آخر به همراه زمان و تاریخ وقوع
- قابلیت شناسایی ۲۰ ریموت کد لرن با فرکانس ۳۱۵ MHz با قابلیت تعیین سطح دسترسی کاربران
- دارای ۲۰ حافظه شماره تماس در هنگام آلامر با قابلیت ارسال SMS و تماس
- امکان تعیین مدیران تا ۲۰ شماره مختلف بدون محدودیت با قابلیت ارسال گزارشات متنوع (برق و باطری، قطع بلندگو، قطع خط ثابت، میزان اعتبار سیمکارت، وضعیت رله‌های خروجی، سوختن فیوز AUX و...)
- امکان غیرفعال کردن موقت زون، ریموت و سنسور بیسیم در سیستم
- دارای ۷ خروجی هوشمند و قابل برنامه ریزی
- امکان تعریف نام برای دستگاه، زون و ریموت توسط اپلیکیشن
- امکان تعریف و حذف مخاطبین توسط مدیران از طریق SMS و اپلیکیشن
- منوی تست کارآمد جهت تست آسان تمامی عملکردهای سخت افزاری و نرم افزاری سیستم
- قابلیت تنظیم تاریخ، ساعت و تشخیص روز هفته به صورت خودکار
- تشخیص نوع سیم کارت به صورت خودکار و فعال شدن دستگاه بدون نیاز به تغییر زبان سیم کارت
- قابلیت پارت بندی سیستم (کاربرد در دو مکان مجزا به صورت همزمان)
- امنیت بسیار بالا و مجزا شدن تنظیمات شماره تلفن‌ها، ریموت‌ها، زون‌ها و تایمرها در صورت پارت بندی
- قابلیت تنظیم زمان آلامر و تاخیر زون به صورت گرافیکی و دیجیتال
- قابلیت تنظیم صدای آژیر و تک آژیر ریموت به صورت ولوم دیجیتال (۰ تا ۶۰) از طریق منوی گرافیکی و SMS
- قابلیت اعلام کمبود مبلغ شارژ (زیر هزار تومان) برای سیم‌کارت‌های اعتباری به صورت خودکار
- قابلیت مشاهده مدت زمان کارکرد، ساعت و تاریخ شروع به کار دستگاه
- قابلیت کنترل سیستم از طریق تماس تلفنی با سیم کارت
- قابلیت سرعت بالای دریافت رمز، در زمان تماس تلفنی، حتی همزمان با پخش پیام صوتی توسط دستگاه

- امکان شنود صدای محیط و همچنین مکالمه دو طرفه از طریق میکروفن و اسپیکر داخلی دستگاه
- امکان اتصال میکروفن خارجی به دستگاه برای افزایش قدرت شنود صدای محیط
- امکان اتصال اسپیکر خارجی به دستگاه برای افزایش قدرت پخش صدا و مکالمه دو طرفه
- قابلیت اتصال کیبورد خارجی به دستگاه
- قابلیت شارژ اتوماتیک باتری و کنترل جریان به صورت هوشمند (افزایش طول عمر باتری، ترانس و مدارات شارژ)
- کنترل شماره های تماس گیرنده به دستگاه و قابلیت تفکیک پاسخگویی به شماره های ذخیره شده و ناشناس و ارسال شماره فرمان دهنده به دستگاه برای مدیران
- سیستم برنامه ریزی هوشمند دستگاه برای تنظیم خروجی ها، فعال و غیرفعال کردن دستگاه و ریموت ها در زمان های مشخص، یادآوری غیر فعال بودن دستگاه با ۱۰ تایمر مختلف
- قابلیت آنالیز و سناریوسازی برای زون ها (Analyze)
- قابلیت تشخیص پارازیت روی آنتن سیمکارت و تنظیم سطح حساسیت نویز (Jammer)

(Detection)

- قابلیت تنظیم سناریوهای مختلف برای حالت ARM، زون ها، خروجی ها و رله ها
- پشتیبانی از دو فرکانس به صورت همزمان برای ریموت ها و چشم های بی سیم (۴۳۳ MHz و ۳۱۵ MHz) و پشتیبانی همزمان از سیستم کد لرن و هاپینگ (مدل NX4)
- امکان اتصال فرستنده RF به دستگاه و ارتباط بی سیم با کیبورد خارجی و ایرلس، رله های و ایرلس، درب های برقی و کلیه گیرنده های RF (مدل NX5)

⚠️ واژگان انگلیسی که در منوی تنظیمات این محصول استفاده گردیده به دلیل محدودیت فضای نمایش و فراگیر شدن آن، علی رغم برخی ایرادات دستور زبان انگلیسی آگاهانه انتخاب شده است.

💡 رمز ورود سیستم می تواند در صورت در دسترس بودن مورد سوءاستفاده قرار گرفته و امنیت سیستم را کاهش دهد.
همچنین از به کارگیری رمزهای با امنیت پایین مانند ۱۲۳۴۵۶ خودداری و حتی المقدور رمز ورود توسط خود مدیران به سیستم معرفی گردد.

فهرست راهنمای نصب دستگاه دزدگیر

۶	معرفی نمادهای صفحه نمایش سیستم (LCD)
۷	معرفی کلیدهای سیستم
۷	ورود به منوی تنظیمات (Setup Menu)
۷	۱. تنظیمات مخاطبین (Contacts Setup)
۹	۲. گزارشات سیستم به مدیران (Reports)
۱۱	۳. تنظیمات شماره‌گیری (Dial setup)
۱۲	۴. تنظیمات زون (Zone Setup)
۱۷	۵. تنظیمات ریموت (Remote Setup)
۱۹	۶. تنظیمات سنسور بی سیم (Wireless Sensor Setup)
۲۱	۷. تنظیمات رله (Option Relay)
۲۳	۸. تنظیمات سناریو (Senario Setup)
۲۴	۹. تنظیمات آلارم (Alarm Setup)
۲۵	۱۰. تنظیمات پیام‌های صوتی سیستم (Message Setup)
۲۶	۱۱. آزمایش عملکرد سیستم (System Test)
۲۷	۱۲. تنظیمات مربوط به سیم‌کارت (GSM Setup)
۲۹	۱۳. تنظیمات سیستم (System Setup)
۳۰	۱۴. بازگشت به تنظیمات اولیه (Master Reset)
۳۰	۱۵. اطلاعات سیستم (System Info)
۳۱	۱۶. تنظیمات رله‌های بی‌سیم (Transfer Setup) (ویژه نسخه NX5)
۳۲	نمایش وقایع سیستم (System Event Logs)
۳۲	سوالات و ابهامات پرتکرار در مورد سیستم‌های امنیتی سیم‌کارتی NEWLEX
۳۳	نرم‌افزار موبایل (Application)
۳۴	نقشه سیم‌بندی
۳۵	راهنمای کنترل دستگاه از طریق ارسال SMS (دستورات کنترلی)
۳۵	راهنمای کنترل رله‌های خروجی از طریق ارسال SMS
۳۶	راهنمای کنترل دستگاه از طریق ارسال SMS (دستورات تنظیمی)
۳۹	راهنمای تنظیمات تایمر از طریق ارسال SMS

آماده سازی و راه اندازی SIM Card





💡 قبل از انتخاب سیم کارت توجه شود در محل نصب سیستم (دقیقا محل نصب) کدام یک از اپراتورهای تلفن همراه (ایرانسل یا همراه اول) شرایط بهتری از نظر سرویس دهی (پایداری شبکه و شدت سیگنال) دارد.

💡 توصیه می شود در صورتی که از وضعیت سرویس دهی اپراتور انتخابی اطمینان کامل ندارید قبل از نصب و سیم بندی با قراردادن سیم کارت در دستگاه و اتصال باطری (با شارژ مناسب) به دستگاه وضعیت سرویس دهی را در «محل دقیق» نصب ارزیابی نمایید.

⚠ در صورت استفاده از سیم کارت جدید (استفاده نشده) اپراتور همراه اول لازم است ابتدا سرویس مکالمه سیم کارت فعال گردد. بدین منظور ابتدا سیم کارت را داخل یک گوشی همراه قرار داده و اقدام به تماس نمایید. در صورت عدم فعالسازی این سرویس نیولکس فقط قادر به ارسال SMS بوده و امکان تماس مقذور نمی باشد.

⚠ پس از وارد کردن سیم کارت، دستگاه به صورت خودکار، تاریخ، ساعت و روز هفته را تنظیم می کند و نیاز به تنظیم دستی نمی باشد.

معرفی کلیدهای ریموت

- قفل باز  غیرفعال (Disarm)
- قفل بسته  تمام فعال (Arm-Away)
- علامت بیصدا  نیمه فعال (Arm-Stay)
- علامت آژیر  خروجی (Option Relay)

معرفی نمادهای صفحه نمایش سیستم (LCD)

- بدون سیم‌کارت یا شبکه در دسترس نیست (No SIM Card or No GSM Network)
- سیستم نیمه فعال (ARMSTAY)
- سیستم فعال (ARMAWAY)
- سیستم غیرفعال (DISARM)
- شارژ باطری کم (Low Battery)
- شارژ باطری مناسب (Full Battery)
- شدت سیگنال آنتن شبکه همراه (GSM ANT Level)
- دکمه ۴ ریموت جهت کنترل خروجی ۱ (Option Relay 1 Remote Button)
- وصل بودن برق اصلی (POWER)
- فعال شدن آژیر (ALARM)
- اخطار قطع سیم آژیر (SP)
- اخطار قطع یا خرابی باتری (BATT)
- اخطار عدم ارتباط با شبکه (NET)
- ARM 1 ← طبقه یا پارت ۱
- ARM ۲ ← طبقه یا پارت ۲

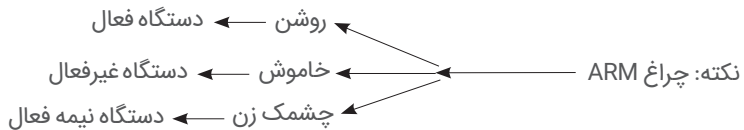

دستگاه دارای ۸ زون (منطقه) می‌باشد که زون‌های ۱ و ۲ و ۳ و ۴ و ۵ و ۶ با سیم و زون‌های ۷ و ۸ فقط بی سیم هستند.

در حال پارت بندی دستگاه، زون‌های ۱ و ۲ و ۳ و ۷ مربوط به پارت ۱ و زون‌های ۴ و ۵ و ۶ و ۸ مربوط به پارت ۲ می‌باشد. با یک بار فشار دادن دکمه Enter کاربر وارد pass menu و با دو بار فشار دادن دکمه Enter کاربر وارد pass switch می‌شود.

pass menu: ورود به منو pass switch: حالت روشن و خاموش دستگاه با کپی

معرفی کلیدهای سیستم



- کلید جهت جستجو در منوی دستگاه (به سمت بالا) و همچنین پاک کردن (Clear) اطلاعات (اشتباه) وارد شده استفاده می‌شود.
- کلید جهت جستجو در منوی دستگاه (به سمت پایین)
- کلید جهت بازگشت به منوهای قبلی یا خروج کامل از منوی اصلی
- کلید جهت تایید یا ورود به منوی اصلی

Enter Password:

ورود به منوی تنظیمات (Setup Menu)

ورود به منوی تنظیمات فقط از طریق وارد کردن رمز امکان پذیر می‌باشد.

رمز پارت اول: ۱۱۱۱۱۱

رمز پارت دوم: ۲۲۲۲۲۲

رمز ورود به سیستم در صورت پارت بندی دستگاه

در صورت استفاده نکردن از صفحه کلید پس از ۶۰ ثانیه قفل می‌شود. (Keypad Locked)



SETUP MENU:

01.Contact Setup

۱. تنظیمات مخاطبین (Contacts Setup)

در این منو امکان تنظیمات شماره به عنوان مدیر و مخاطبینی که سیستم هنگام وقوع آلام از طریق SMS و یا تماس تلفنی آنها را مطلع می‌نماید و مدیریت ارسال گزارشات وجود دارد. یکی دیگر از قابلیت‌های نیولکس امکان اضافه، ویرایش و حذف مخاطبین آلام توسط مدیران از طریق اپلیکیشن و SMS می‌باشد.

● امکان ذخیره سازی تا ۲۰ مخاطب آلام در نیولکس پیش‌بینی شده است که در صورت نیاز هر تعداد از آنها، میتواند مدیر یا مخاطب آلام انتخاب شود و تا ۲۰ مدیر میتوان برای کنترل و مدیریت سیستم انتخاب نمود.



● تعریف و ویرایش Admin شماره اول فقط از طریق پنل کنترلی امکان پذیر است.



💡 در صورت پارت بندی سیستم شماره ۱ تا ۱۰ مربوط به پارت یک و شماره ۱۱ تا ۲۰ مربوط به پارت دو می باشد.

Contacts Setup:
1.View Phone Num

۱-۱ نمایش شماره تلفن (View Phone Number):

برای مشاهده شماره های ذخیره شده از منوی View Phone Num استفاده کنید. هنگام مشاهده شماره ها، می توانید با فشار **ENTER** شماره بعدی را ببینید و با فشردن کلید **Menu** از منو خارج شوید.

💡 در صورت پارت بندی سیستم، Admin می تواند فقط شماره های مربوط به پارت خود را مشاهده کند.

Add/Edit 1-20:
Enter Number

ENTER **↑** **↓**

Select Action:
1C 2S 3R 4A

SMS * CSRA * شماره موبایل * XX * رمز *

۱-۲ تعریف و ویرایش شماره تلفن (Add / Edit Phone):

وارد منو شده و شماره مخاطب را از طریق صفحه کلید و یا **↑** یا **↓** مشخص نمایید سپس کلید **ENTER** را فشار داده و بعد شماره موبایل یا تلفن مورد نظر را وارد نمایید. پس از فشردن کلید **ENTER** به عنوان تایید شماره، وارد منوی Select Action می شوید، با استفاده از کلید ۱، ۲، ۳ و ۴ روی صفحه کلید می توانید تنظیمات مربوط به شماره وارد شده را انجام دهید.

در صورت پارت بندی سیستم Admin، فقط شماره های مربوط به پارت خود را می تواند تعریف یا ویرایش کند. شماره های ۱ تا ۱۰ مربوط به پارت یک و شماره های ۱۱ تا ۲۰ مربوط به پارت دو می باشد. برای فعال کردن هر کدام از ویژگی ها علامت (*) بیانگر فعال بودن آپشن مورد نظر می باشد.

1C: فعال و غیر فعال کردن تماس و پخش پیام هشدار

2S: فعال و غیر فعال کردن ارسال SMS هشدار هنگام وقوع آلام

3R: فعال و غیر فعال کردن ارسال گزارش

4A: فعال و غیر فعال کردن شماره به عنوان Admin (مدیر)

تایید این عملیات با فشردن کلید **ENTER** می باشد؛ در غیر این صورت شماره ای در سیستم ذخیره نخواهد شد.

Contacts Setup :
3.Delete Phone



** XX * رمز *

۱-۳ حذف شماره تلفن (Delete Phone):
برای پاک کردن یک شماره، وارد منو Delete Phone شده و با انتخاب شماره مخاطب مورد نظر و فشردن کلید **ENTER** شماره تلفن ذخیره شده را پاک کنید. پایان این عملیات با نشان دادن عبارت Deleted اعلام می‌گردد.

💡 در صورت پارت بندی سیستم، Admin ها شماره های مربوط به پارت خود را می‌توانند حذف کنند.

💡 برای حذف همه مخاطبین می‌توانید با کلید ***** وارد گزینه Delete All شوید.

💡 در نیولکس تماس توسط سیم‌کارت به هنگام Alarm (هشدار) با مخاطبین اگر در اولین بار ناموفق باشد سیستم مجدداً با آن شماره تماس می‌گیرد (توسط سیم‌کارت) و در صورت ناموفق بودن مجدد، تماس بعدی توسط خط ثابت خواهد بود (در صورت فعال بودن تماس از طریق خط ثابت در منوی ۳-۲ Dial Sequence)

Admin Setup:
2. Reports



۲. گزارشات سیستم به مدیران (Reports)

در این منو می‌توان تعیین کرد که سیستم کدام یک از گزارشات خود را به مدیران و مخاطبینی که (Report) آنها فعال است ارسال نماید.

Report to Admin:
01.Power & Bat



* C * S * ۱ * F * ۰ * رمز *

۲-۱ قطع برق/شارژ باتری (Power/Bat):

گزارش قطع و وصل شدن برق شبکه و میزان شارژ باتری، هنگام قطع بودن برق شبکه.

Report to Admin:
02. System Arm/Disarm



* X * ۲ * F * ۰ * رمز *

۲-۲ گزارشات تغییر وضعیت سیستم (System Arm/Disarm):

در صورت فعال و غیرفعال شدن (Arm/Disarm) سیستم توسط ریموت‌ها، کیپد، SMS، تماس و یا تایمر، برای Admin ها و مخاطبینی که Report آنها فعال است SMS ارسال می‌شود.

Report to Admin:
03.Sim Credit



* X * ۳ * ۴۰ * رمز *

۲-۳ میزان اعتبار سیم کارت (Sim Credit):

میزان اعتبار سیم‌کارت، هر ۱۵ روز یکبار به مدیران و مخاطبینی که Report آنها فعال باشد، گزارش داده می‌شود؛ و همچنین اگر میزان اعتبار آنها از ۱۰۰۰ تومان کاهش پیدا کند هشدار شارژ توسط سیستم ارسال می‌شود.

💡 در صورت استفاده از سیم‌کارت دائمی این گزارش غیر فعال گردد.

Report to Admin:
04.Setup Change



* X * F * ۴۰ * رمز *

۲-۴ گزارشات تغییر تنظیمات سیستم (Setup Change):

در صورت تغییر تنظیمات سیستم توسط یکی از مدیران، این تغییر به مدیران و مخاطبینی که Report آنها فعال است SMS ارسال می‌شود.

Report to Admin:
05.Wls Low Bat



* X * ۵ * ۴۰ * رمز *

۲-۵ کم شدن باتری سنسور بی سیم (Wls Low Bat):

در صورت کم شدن باتری سنسورها برای مدیران و مخاطبینی که Report آنها فعال باشد SMS ارسال می‌شود.

Report to Admin:
06.Tel Line Cut



* X * ۶ * ۴۰ * رمز *

۲-۶ قطع شدن خط تلفن (Tel Line Cut):

در صورت قطع خط تلفن برای Admin ها و مخاطبینی که Report آنها فعال است، SMS ارسال می‌شود.

Report to Admin:
07.Aux Pwr Fuse



* X * ۷ * ۴۰ * رمز *

۲-۷ سوختن فیوز تغذیه سنسورها (Aux Pwr Fuse):

در صورت سوختن فیوز AUX برای Admin و مخاطبینی که Report آنها فعال است، SMS ارسال می‌شود.

Report to Admin:
08.SpK Cut Off



* X * ۸ * ۴۰ * رمز *

۲-۸ قطع یا سوختن بلندگو (Spk Cut off):

در صورت سوختن یا قطع اسپیکرها گزارش آن برای Admin ها و مخاطبینی که Report آنها فعال است، SMS ارسال می‌شود.

💡 نکته: در صورت استفاده از ۲ اسپیکر، چنانچه هر دو اسپیکر بسوزد، گزارش ارسال می‌گردد.

Report to Admin:
09.Relays State

SMS * رمز * ۴۰ * ۹ * X *

۲-۹ تغییر وضعیت رله‌ها (Relays State):

در صورت تغییر وضعیت رله‌ها توسط ادمین‌ها یا رله یک توسط ریموت‌ها گزارشی از این تغییر وضعیت به مدیران و مخاطبینی که Report آنها فعال است، ارسال می‌گردد.

Report to Admin:
09.Relays State

SMS * رمز * ۴۰ * ۰ * X *

۲-۱۰ تمام گزارش‌ها (All Reports):

از طریق این منو می‌توان ارسال تمامی گزارشات را برای همه مدیران فعال یا غیرفعال نمود.

SETUP MENU:
03.Dialing Setup

ENTER ↑ ↓

۳. تنظیمات شماره‌گیری (Dial setup)

۳-۱ تعریف کد شهری (City Code):

در صورت ثبت شماره‌های غیر موبایلی در سیستم نیاز به کد شهری برای تماس از طریق SIM Card می‌باشد. لذا، ابتدا کد شهری را که سیستم در آن شهر نصب شده است را باید در قسمت City Code وارد نمایید.

Dialing Setup:
1.City Code

SMS * کد شهر * ۱ * ۴۱ * رمز * X *

۳-۲ ترتیب شماره‌گیری (Dial Sequence):

در این منو ترتیب فرستاده شدن SMS، تماس با سیم‌کارت (GSM) و تماس با تلفن ثابت (Line) به شرح زیر برای دستگاه تعیین می‌گردد:

Dialing Setup:
2.Dial Sequence

SMS * ۲ * ۴۱ * رمز * X *

X = 1 : SMS->GSM->Line | X = 2 : GSM->Line->SMS | X = 3 : SMS->GSM | X = 4 : GSM->SMS

💡 انتخاب گزینه های SMS -> SMS یا GSM -> GSM یا SMS -> GSM به معنی غیرفعال شدن تماس با خط ثابت می‌باشد.

💡 هنگام اعلام خطر، تماسها (Call و SMS) با Disarm شدن سیستم، متوقف خواهد شد. برای تنظیم این حالت به قسمت ۵-۶ مراجعه کنید.

Dialing Setup:
03.Signal Line



۳-۳ قدرت سیگنال تلفن ثابت (Signal line):

در این منو می‌توان قدرت سیگنال شماره‌گیری خط تلفن ثابت را کم و زیاد کرد. (از ۳۰ تا ۸۰)

Dialing Setup:
04.Call Control



۳-۴ تنظیمات کنترل تماس ورودی به دستگاه (Call control):

در این منو می‌توان تماس‌های ورودی به دستگاه را تنظیم نمود.

X=۰ عدم پاسخ

X=۱ پاسخ به همه شماره‌ها

X=۲ پاسخ فقط به مدیران

💡 هنگامی که کاربر از طریق تماس تلفنی با دستگاه ارتباط برقرار کند با فشردن کلید ۰ تا ۹

فرمان‌های زیر قابل اجراست:

کلید ۰: فعال و غیرفعال کردن دزدگیر

کلید ۱ تا ۷: فعال و غیرفعال کردن خروجی‌های ۱ تا ۷

کلید ۸: استراق سمع محرمانه

کلید ۹: مکالمه دوطرفه

Dialing Setup:
05.Ring Answering



۳-۵ تنظیم تعداد بوق تماس ورودی (Ring answering):

تنظیم تعداد بوق تماس ورودی جهت پاسخگویی (۱ تا ۹ X)

SETUP MENU:
04.Zone



۴. تنظیمات زون (Zone Setup)

در نیولکس امکان استفاده از ۸ زون وجود دارد که وضعیت هر ۸ زون توسط مدیران قابل تغییر است.

نامگذاری زون‌ها توسط مدیران به عناوینی با طول ۱۵ کاراکتر (انگلیسی و فارسی) از طریق اپلیکیشن

از دیگر قابلیت های نیولکس می باشد.

وضعیت اولیه همه زون ها در نیولکس به صورت تعریف نشده (None) می باشد. لازم است پس از سیم کشی و نصب سنسورها، زون های استفاده شده را متناسب با نقش آنها در سیستم از طریق منوی Zone Setup تنظیم نمایید.

زون ها می توانند به ۹ حالت Keypad, Hold up, Panic, Entry, Fire, Tamper, Stay, Away, None، انتخاب گردند.

● **Away** (ترک کردن): از نوع زون های حفاظتی و فعال در حالت ARMSTAY و ARMAWAY

● **Stay** (ماندن): از نوع زون های حفاظتی و فعال فقط در حالت ARMAWAY

● **Tamper** (دستکاری یا اخلال): جهت حفاظت از دستکاری یا اخلال در جعبه آلام و سنسورها و فعال در تمامی حالات سه گانه وضعیت سیستم. (ARMSTAY, ARMAWAY, DISARM)

● **Fire** (اعلام حریق): جهت نصب سنسور دود و فعال در تمامی حالات سه گانه وضعیت سیستم.

● **Entry** (ورود و خروج با تأخیر): نوعی زون Away بوده که با تأخیر انجام می گیرد. در این حالت سیستم پس از فعال شدن (ARMSTAY یا ARMAWAY) با تأخیر (با توجه به منوی ۴-۵) به این زون توجه میکند.

● **Panic** (اضطراری): نوعی زون جهت استفاده از پدال یا شاسی های اضطراری بوده که در تمامی حالات سه گانه وضعیت سیستم فعال است.

● **Holdup**: نوعی زون Panic جهت استفاده از پدال یا شاسی اضطراری بوده که در صورت تحریک این زون به مدت کمتر از ۳ ثانیه فقط به صورت اعلام خطر بدون پخش آلام از بلندگو و آژیر بوده (فقط ارسال SMS و تماس) و در صورت تحریک بیش از ۳ ثانیه اعلام خطر به همراه پخش آلام از بلندگو و آژیر می باشد.

● **Keypad** (کپیید خارجی): جهت اتصال به کپیید خارجی برای فعال یا غیرفعال کردن دستگاه

● **None** (تعریف نشده): در صورت انتخاب این وضعیت، زون مورد نظر غیرقابل استفاده می باشد (باز بودن زون در این وضعیت خللی در عملکرد سیستم ایجاد نمی کند).

Zone	بررسی زون‌ها برای آلارم			عکس‌العمل در هنگام وقوع آلارم		
				Alarm	Call Message	SMS
Away	✓	✓	✗	✓	Alarm	خطر سرقت
Stay	✓	✗	✗	✓	Alarm	خطر سرقت
Tamper	✓	✓	✓	✓	Tamper	خطر دستکاری
Fire	✓	✓	✓	✓	Fire	خطر آتش‌سوزی
Entry	✓	✓	✗	✓	Alarm	خطر سرقت
Panic	✓	✓	✓	✓	Panic	حالت اضطرار
Holdup	✓	✓	✓	✓	Panic	حالت اضطرار
Keypad	✗	✗	✗	✗	✗	Keypad
None	✗	✗	✗	✗	✗	✗
Bypass Zone	✗	✗	✗	✗	✗	✗

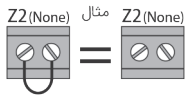

توصیه می‌شود زون یا زون‌های استفاده نشده در سیستم را به حالت None (تعریف نشده) انتخاب نمایید. زون‌ها در این وضعیت نیاز به اتصال کوتاه شدن ندارند.

نیولکس در هنگام فعال شدن در وضعیتی که زونی باز است با پخش Remote های پیاپی و ارسال SMS باز بودن زون را اعلام و در طول این زمان دستور مجدد فعال با ریموت، اپلیکیشن یا SMS سیستم را در وضعیت فعال شدن اجباری (Force Arm) قرار می‌دهد. در این وضعیت سیستم بدون توجه به زون باز از سایر زون‌ها حفاظت کرده و در صورت بسته شدن زون باز در این وضعیت (Force Arm)، حفاظت از آن نیز صورت خواهد گرفت.

عدم فرمان مجدد به سیستم در طول مدت پخش تک آژیرها (۱۰ ثانیه برای دستور با ریموت و ۱ دقیقه برای فرمان با اپلیکیشن یا SMS) موجب غیرفعال شدن سیستم و ارسال پیام عدم موفقیت در فعالسازی سیستم به مدیران می‌گردد.

Zone Setup:
1.View Zone

۴-۱ مشاهده زون‌ها (View Zone):

مشاهده وضعیت فعلی زون‌ها توسط این منو صورت می‌گیرد.

Zone Setup:
2.Edit Zone



(تنظیمات مطابق جدول)

۴-۲ ویرایش زون‌ها (Edit Zone):

تغییر وضعیت ۸ گانه‌ی زون‌ها از طریق این منو انجام می‌گیرد. ابتدا شماره Zone مورد نظر را وارد کنید و سپس با فشار **ENTER** وارد گزینه مورد نظر شوید و با کلید **↑** یا یکی از ۸ حالت مورد نظر را انتخاب نموده و **ENTER** را فشار دهید.

Zone Setup:
3.Bypass Zone



(تنظیمات مطابق جدول)

۴-۳ غیرفعال کردن موقت زون‌ها (Bypass Zone):

غیرفعال کردن زون‌ها توسط این منو انجام می‌گیرد. با وارد شدن به این منو شماره زون مورد نظر را وارد نموده و سپس کلید **ENTER** را فشار دهید و با کلید **↑** یا **↓** عبارت Yes را انتخاب کنید. در این منو با فشار دادن کلید ***** می‌توان گزینه ALL را انتخاب نمود.

💡 فعال و غیرفعال کردن مجدد زونها در نیولکس از طریق اپلیکیشن و SMS قابل اجرا است.

Zone Setup:
4.Chime Setup



Chime Setup :
1.Related Zone

۴-۴ تنظیمات دینگ دانگ (Chime Setup):

۴-۴-۱ زونی را که می‌خواهید حالت Chime بر روی آن فعال شود را از گزینه Related Zone با استفاده از کلیدهای ۱ تا ۸ انتخاب کنید.

💡 برای تنظیمات SMS به منوی ۴-۲ مراجعه گردد.

💡 فقط زونی که به حالت Away, Stay, Entry است، می‌تواند به صورت Chime تعریف شود.

Chime Setup :
2.Trig Mode



۴-۴-۲ در منوی Trig Mode با توجه به زون Chime مورد استفاده، می‌توان آن را به ۳ حالت Open, Close, Open & Close درآورد.

Open: وقتی زون Chime باز می‌شود صدای دینگ دانگ بدهد. (X=۱)

Close: وقتی زون Chime بسته می‌شود صدای دینگ دانگ بدهد. (X=۲)

Open & Close: وقتی زون Chime باز و بسته می‌شود صدای دینگ دانگ بدهد. (X=۳)

Chime Setup :
3.Halt Time



۴-۴-۳ فاصله زمانی بین دو Trigger (تحریک) را برای زون Chime می‌توانید بر حسب ثانیه، از طریق منوی Halt Time انتخاب کنید. (XX = ۰۵، ۱۰، ۱۵، ۴۵)

Chime Setup :
4.Tone set



۴-۴-۴ به منظور انتخاب حالت پخش صدای دینگ دانگ یا خوش‌آمدگویی

(X = ۱) Sound (X = ۰) Song

Chime Setup :
5.Bypass



۴-۴-۵ به منظور غیرفعال کردن حالت Chime به صورت موقت، می‌توانید از این منو استفاده کنید.

(X = ۱) Active (X = ۰) Bypass

با فشردن همزمان دکمه‌های و ریموت نیز می‌توانید Chime را موقتاً غیرفعال و یا مجدد فعال کنید.

Zone Setup:
6.Entry Time



۴-۵ تنظیم زمان فعال شدن زون تأخیری (Entry Time):

این منو برای تنظیم زمان ورود و خروج زون Entry به صورت جداگانه می‌باشد.

زمان ورود (XX= ۰۰-۶۰) زمان خروج (YY= ۰۰-۶۰)

Zone Setup:
7.Analyze Zone



۴-۶ تنظیمات آنالیز زون (Analyze Zone):

یکی از ویژگی‌های منحصر دستگاه نیولکس قابلیت آنالیز زون می‌باشد که می‌توان برای عملکرد زون‌ها سناریو تعریف کرد.

Analyze Zone:
1.Related

۴-۶-۱ زون‌هایی که می‌خواهید حالت آنالیز روی آنها فعال شود را از گزینه Related Zone با استفاده از کلیدهای ۱ تا ۶ انتخاب کنید.

💡 فقط زون‌های باسیم که در حالت Stay، Away، و Entry هستند می‌تواند به صورت آنالیز تعریف شود.

Analyze Zone:
2. Analyze Setup



۴-۶-۲ در منوی Analyze Setup می‌توانید تنظیمات حالت آنالیز را انجام دهید.

Time: مدت بررسی تغییرات زون (از ۱ تا ۶۰ ثانیه)
Width: زمان لازم برای تحریک زون (از ۱ تا ۱۲ ثانیه)
Pulse: تعداد پالس لازم برای تحریک زون (از ۱ تا ۸ پالس)

SETUP MENU:
05. Remote



۵. تنظیمات ریموت (Remote Setup)

سیستم نیولکس مجهز به منوی بسیار کامل و منحصر به فرد جهت تنظیمات ریموت می‌باشد که می‌تواند هم از نوع Hopping و هم از نوع کد لرن با فرکانس ۳۱۵ MHz انتخاب شوند، که علاوه بر دوربرد مناسب دارای امنیت کد بسیار بالا نیز می‌باشد.

💡 امکان نامگذاری ریموت‌ها تا ۱۵ کاراکتر (انگلیسی و فارسی) توسط اپلیکیشن و همچنین تعیین سطح دسترسی کاربران ریموتی به سیستم از طریق محدود کردن دکمه‌های فعال ریموت به هنگام تعریف آن از دیگر ویژگی‌های نیولکس می‌باشد.

Remote Setup:
1. View Remotes

۵-۱ مشاهده ریموت‌های موجود (View Remotes):

در این منو می‌توان وضعیت ریموت‌های ذخیره شده را از نظر فعال یا غیرفعال بودن (Active/Bypass) و عملکرد کلیدهای آن مشاهده کرد.

Remote Setup:
2. Add Remote



۵-۲ اضافه کردن ریموت (Add Remote):

در این منو ابتدا شماره ریموت را در قسمت چشمک‌زن وارد کرده و کلید **ENTER** را فشار دهید. اگر قبلاً ریموتی با این شماره سریال در سیستم ذخیره شده باشد عبارت Already Added

Add Remote: 1
1.0 2.0 3.0 4.0

(قبلا اضافه شده است) ظاهر می‌شود؛ در غیر این صورت عبارت Press Remote Key ظاهر می‌شود، با فشردن یکی از کلیدهای ریموت عبارت New Remote روی صفحه نمایشگر ظاهر می‌شود. در ادامه مطابق تصویر بالا با وارد کردن اعداد ۱ تا ۴ از روی صفحه کلید دستگاه می‌توانید کلیدهای ریموت را فعال یا غیرفعال کرده و بدین ترتیب سطح دسترسی کاربران ریموتی را تعریف نمایید.

این سیستم قابلیت ذخیره‌سازی ۲۰ عدد ریموت را دارد. 

Remote Setup:
3.Edit Remote



۵-۳ تغییر وضعیت عملکرد کلیدها (Edit Remote):

با استفاده از این منو می‌توان وضعیت فعال یا غیرفعال بودن کلیدهای ریموت را تغییر داده و بدین ترتیب سطح دسترسی کاربران ریموتی سیستم را تغییر داد.

Remote Setup:
4.Delete Remote

۵-۴ پاک کردن ریموت (Delete Remote):

پس از ورود به این منو، ابتدا شماره ریموت مورد نظر را در قسمت چشمک‌زن وارد کنید. با فشردن کلید **ENTER**

عبارت Deleted ظاهر می‌شود که به معنی پاک شدن ریموت مورد نظر می‌باشد. برای حذف کلیه ریموت‌های ذخیره شده هم می‌توانید با کلید ***** وارد گزینه Delete All شوید و سپس کلید **ENTER** را فشار دهید.

Remote Setup:
5.Bypass Remote

۵-۵ غیرفعال کردن ریموت (Bypass Remote):

برای این منظور، شماره ریموت مورد نظر را در قسمت چشمک‌زن وارد کنید با فشار کلید **ENTER** عبارت NO روی

صفحه نمایشگر ظاهر می‌شود که با فشردن مجدد کلید **ENTER** این کلمه به صورت چشمک‌زن در می‌آید که با کلید **↑** یا **↓** می‌توانید این گزینه را YES یا NO کنید. اگر می‌خواهید همه ریموت‌های ذخیره شده در سیستم را به حالت Bypass در آورید گزینه ALL را انتخاب کنید.

در منوهای ۵-۴ و ۵-۵ با فشار دادن کلید ***** می‌توانید وارد گزینه ALL شوید. 

غیر فعال کردن ریموت‌ها از طریق اپلیکیشن اندروید و SMS نیز امکان پذیر می‌باشد. 

Remote Setup:
6.Trigger Setting



۵-۶ عملکرد سیستم هنگام disarm (Trigger Setting):

اگر در هنگام آلام با استفاده از ریموت، اپلیکیشن یا SMS سیستم غیر فعال شود با استفاده از این منو می‌توان عملکرد سیستم را تعیین کرد.

SMS: خروج از حالت تماس و فقط ارسال SMS (X=1)

Disarm: خروج از تماس و SMS (X=0)

SETUP MENU:
06.Wireless Sens



۶. تنظیمات سنسور بی سیم (Wireless Sensor Setup)

سنسورهای سازگار با نیولکس باید دارای کانال فرکانس ۳۱۵ MHz باشد و تعریف سنسور و انتخاب زون مرتبط، تنها از طریق منوی سیستم میسر است.

• اگر از سنسور باسیم بر روی زونی که سنسور بی‌سیم بر روی آن تعریف شده استفاده نمی‌شود



آن زون را Loop نمایش دهید.

سنسورهای بیسیم با IC کدساز HCS101 دارای امکانات ویژه‌ای جهت گزارش ضعیف بودن ولتاژ باتری می‌باشند. (برای مدل NX4 و NX5 که از سیستم هاپینگ پشتیبانی می‌کنند).
سنسورهای بیسیم با جامپر، آدرس هر چشم را می‌توان با تنظیم A0 تا A7 به صورت دلخواه انتخاب کرد. (حداکثر 20 آدرس) و جامپرهای D0 تا D3 باید بدون جامپر تنظیم گردد.

H L
D3 تا D0 • • •

Wireless Sensor:
1.View Sensors

۶-۱ مشاهده سنسورهای بی‌سیم موجود (View Sensors):

سنسورهای بی‌سیم تعریف شده در سیستم و زون مرتبط با آنها را می‌توانید در این منو مشاهده نمایید.

Wireless Sensor:
2.Add Sensor

۶-۲ تعریف سنسور بی‌سیم جدید (Add Sensors):

برای ذخیره کردن سنسور وارد این منو شده و با وارد کردن شماره سنسور در قسمت چشمک‌زن و فشردن کلید **ENTER**

، زون مورد نظری را که می‌خواهید سنسور را در آن ذخیره کنید انتخاب کرده و مجدداً کلید **ENTER** را فشار دهید. پس از رویت عبارت Trigg Sensor، سنسور جدید را روشن (تحریک) نموده و در حافظه ذخیره نمایید.

Wireless Sensor:
3.Edit Sensor

۶-۳ ویرایش سنسورهای بی‌سیم موجود (Edit Sensors):

در این منو، برای تغییر وضعیت قرارگیری سنسور بی‌سیم در زون مورد نظر، با وارد کردن شماره سنسور مربوطه، وضعیت زونی که به آن تعلق دارد را مشاهده می‌نمایید. حال با استفاده از کلید

↑ یا **↓** زون مرتبط با آن سنسور را تغییر داده و سپس کلید **ENTER** را فشار دهید.

۰۱-۲۰ XX شماره سنسور ۰-۱ Y= فعال - غیرفعال ۱-۸ Z شماره زون

Wireless Sensor:
4.Delete Sensor

۶-۴ حذف سنسورهای بی‌سیم موجود (Delete Sensors):

پس از ورود به این منو، با وارد کردن شماره سنسور مورد نظر و فشردن **ENTER** می‌توان آن را از سیستم حذف کرد. اگر می‌خواهید همه سنسورهای ذخیره شده را حذف کنید، گزینه ALL را انتخاب کنید.

💡 با فشار دادن کلید ***** می‌توانید وارد گزینه ALL شوید.

Wireless Sensor:
5.Bypass Sensor

۶-۵ غیرفعال کردن سنسور بی‌سیم (Bypass Sensors):

وارد این منو شده و شماره سنسور مورد نظر را وارد کنید. با فشردن **ENTER** عبارت NO روی صفحه نمایشگر ظاهر می‌شود، با فشار مجدد کلید **ENTER** این کلمه به صورت چشمک‌زن در

می‌آید و با کلید **↑** یا **↓** می‌توانید این گزینه را YES یا NO کنید.

۰۱-۲۰ XX شماره سنسور ۰-۱ Y= فعال - غیرفعال



💡 برای غیرفعال کردن (Bypass) همه سنسورها می‌توانید با کلید * به طور مستقیم وارد گزینه ALL شوید.

💡 غیرفعال کردن سنسورهای بی‌سیم از طریق SMS نیز امکان پذیر می‌باشد.

۷. تنظیمات رله (Option Relay)

در نیولکس امکان کنترل تا ۷ رله به صورت خروجی منفی وجود دارد. رله‌ها مانند کلیدهایی امکان کنترل ادوات برقی را توسط اپلیکیشن یا SMS می‌دهند. خروجی ۱ روی برد دستگاه، رله قرار داده شده است و برای خروجی های ۲ تا ۷ باید از برد رله استفاده شود.

جدول مشخصات خروجی ها

شماره رله	فرمان - تحریک	نوع کنتاکت	حالات قابل تعریف
1	اپلیکیشن - SMS	NO - COM - NC	ON / OFF - Pulse - Timer
2	اپلیکیشن - SMS	NO - COM - NC	ON / OFF - Pulse - Timer
3	اپلیکیشن - SMS	NO - COM - NC	ON / OFF - Pulse - Timer

نحوه اتصال رله به خروجی به شکل زیر می‌باشد:

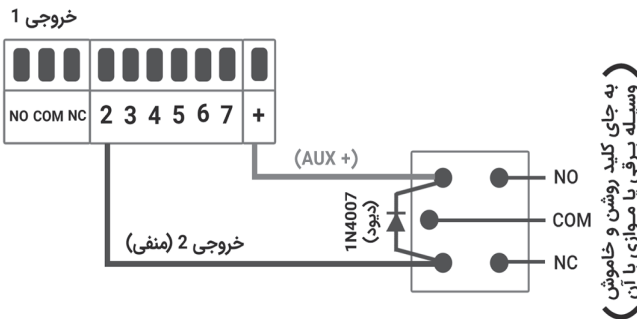

⚠️ برای اتصال رله به خروجی منفی حتماً از برد رله، یا رله محافظت شده با دیود هرزگرد (1N4007) استفاده کنید در غیر این صورت با اتصال مستقیم رله به خروجی، به دستگاه آسیب جدی وارد می‌شود.

Option Relay:
1.View Relay

۷-۱ مشاهده وضعیت خروجی (View Relay):

وضعیت فعلی خروجی‌ها در این منو نمایش داده می‌شود.

Option Relay:
2.Edit Relay

۷-۲ تغییر وضعیت خروجی (Edit Relay):

برای تغییر وضعیت خروجی‌ها، وارد منوی Edit Relay شده و

یکی از ۴ گزینه زیر را انتخاب کنید:

Disable: حالت غیرفعال.

ON-OFF: با هر بار ارسال فرمان خاموش و روشن تا دستور بعدی به همان حالت باقی می‌ماند.

Set Width:
Pulse: 0.20 Sec

Pulse: با هر بار ارسال فرمان، خروجی بصورت لحظه‌ای

روشن و خاموش می‌شود. با استفاده از کلید  یا 

فاصله زمانی هر Pulse را بر حسب ثانیه انتخاب نموده و کلید

 را فشار دهید.

Set Time: 0-18h
Timer: 00:00:00

Timer: با انتخاب این حالت، با هر بار ارسال فرمان خروجی

روشن شده پس از طی شدن زمان مشخص شده در این منو

خاموش می‌شود.

 در همه حالت‌های فوق با خاموش کردن خروجی از طریق اپلیکیشن یا SMS قبل از پایان زمان عملکرد می‌توان خروجی را خاموش کرد و همچنین با استفاده از گزینه‌ی لحظه‌ای در اپلیکیشن یا SMS می‌توان خروجی را به مدت ۵/۵ ثانیه به صورت لحظه‌ای روشن و خاموش کرد.

 در حالت تایمر، با فرمان مجدد در صورت روشن بودن خروجی قبل از پایان زمان عملکرد می‌توان تایمر آن را ریست کرد.

Option Relay:
3.Trigger Delay

۷-۳ زمان تاخیر تحریک خروجی (Trigger Delay):

این منو که فقط شامل خروجی اول می‌باشد به شما این امکان

را می‌دهد که در صورت کنترل خروجی با ریموت (شامل کنترل

با SMS یا اپلیکیشن نمی‌شود) میزان مکث بر روی دکمه ریموت () را تغییر دهید. با ورود به

این منو زمان مکث را می‌توان از میان سه گزینه (Long Push, Norm Push, ShortPush) انتخاب

نمود. توصیه می‌شود در صورت استفاده از این خروجی جهت راه‌اندازی سیستم‌هایی با حساسیت

بالا وضعیت این خروجی را در حالت Long Push قرار دهید.

SETUP MENU:
08. Senario Set

ENTER ↑ ↓

۸. تنظیمات سناریو (Senario Setup)

سیستم نیولکس مجهز به منوی بسیار کامل و منحصر به فرد جهت ایجاد سناریوهای مختلف با تنظیمات دلخواه برای ارتباط زون‌ها و خروجی‌ها و حالت‌های مختلف Arm/DisArm می‌باشد.

Senario Set:
1. Arm (->) Out

۸-۱ سناریو سازی Arm (->) Out:

قابلیت ایجاد ارتباط بین وضعیت دستگاه (Arm/DisArm) با خروجی‌های دستگاه

Senario Set:
2. Zone (->) Out

۸-۲ سناریو سازی زون‌ها (Zone (->) Out):

قابلیت ایجاد ارتباط بین زون‌ها و خروجی‌های دستگاه

Zone (->) Out:
1. Related Zone

۸-۲-۱ Related Zone: انتخاب زون‌ها و خروجی‌هایی که می‌خواهیم با هم در ارتباط باشند. برای انتخاب زون‌ها از کلید ↑ یا ↓ و برای انتخاب خروجی‌ها از کلید ۱ تا ۷ استفاده می‌کنیم.

Zone (->) Out:
2. Setting

۸-۲-۲ Setting: در این منو می‌توانید تنظیمات زمان ارتباط زون‌ها و خروجی‌ها را تعیین کنید.

All: در همه حالات | Arm: در حالت فعال بودن دستگاه | Dis-arm: در حالت غیرفعال بودن دستگاه

Senario Set:
3. Zone (->) SMS

۸-۳ سناریو سازی SMS (Zone (->) SMS):

قابلیت تعیین زون‌ها به عنوان ورودی برای اتصال به سنسورهای مختلف و اعلام هشدار با SMS به مدیران

Zone (->) SMS:
1.Related Zone

۸-۳-۱ Related Zone: انتخاب زون‌های دلخواه

Zone (->) SMS:
2. Setting

۸-۳-۲ Setting: تنظیمات زمان عملکرد

SETUP MENU:
09.Alarm

۹. تنظیمات آلام (Alarm Setup)

ENTER



۹-۱ مدت زمان آلام (Alarm Time):

Alarm Setup:
1.Alarm Time

هرگاه سیستم تحریک شود و اقدام به پخش آلام نماید، مدت زمان پخش آلام بر اساس مقدار تعیین شده در منو خواهد بود.

۱۰ تا ۱۹۰ ثانیه * ۴۷ * رمز * SMS

به طور پیش فرض زمان آلام ۱ دقیقه تنظیم شده است.

Alarm Setup:
2.Remote Volume

۹-۲ تنظیمات میزان صدای تک آژیر (Remote Volume):

از دغدغه‌های کاربران سیستم‌های امنیتی به‌خصوص در محیط‌های آپارتمانی مزاحمت‌های ناشی از تک آژیرهای (Remote) پخش شده هنگام فعال یا غیرفعال کردن سیستم می‌باشد. نیولکس مجهز به منوی بسیار کامل و منحصر به فرد جهت تنظیمات تک آژیر (Remote Volume) به صورت ولوم دیجیتال از ۰ تا ۶۰ می‌باشد.

۴۸ * XX * رمز * SMS

لازمه دستیابی به تنظیمات مطلوب از نظر نوع پخش تک آژیرها و میزان صدای آن، نصب مناسب یک آژیر داخلی (پیزو یا مگنتیک) و بلندگوی خارجی می‌باشد.

تنظیم صدای تک آژیر از طریق اپلیکیشن و SMS امکان‌پذیر می‌باشد.

Reminder Remote: هنگامی که آلام سیستم فعال شود، اما توسط ریموت، SMS یا اپلیکیشن عملیات شماره‌گیری یا آلام متوقف نشود، به هنگام غیرفعال کردن (Disarm) مجدد سیستم به جای شنیدن Remote Disarm (دو تک آژیر) صدای (سه تک آژیر) را می‌شنویم.

Alarm Setup:
3.Ajir Volume

SMS * ۳۹ * XX *

۹-۳ تنظیمات میزان صدای آژیر (Ajir Volume):

از دغدغه های کاربران سیستم های امنیتی به خصوص در محیط های آپارتمانی، مزاحمت های ناشی از صدای آژیر پخش شده هنگام آلام سیستم می باشد. (مطابق ۲-۸)

در حالت دو پارت: تنظیمات صدای آژیر و تک آژیر به صورت کاملا مجزا می باشد. 

Alarm Setup:
4.Remote Silent

SMS * ۵۰ * ۱ * X *

۹-۴ تنظیمات صدای تک آژیر در حالت نیمه فعال:

با استفاده از این منو می توان صدای تک آژیر یا (Remote) را در حالت نیمه فعال به دو صورت با صدا یا بی صدا تعیین کرد.
X=0 : Silent X=1: Panel X=2 : Speaker X=3 : Panel+Speaker

Alarm Setup:
5.Remote Alarm

SMS * ۵۰ * ۲ * X *

۹-۵ تنظیمات صدای تک آژیر در حالت فعال:

با استفاده از این منو می توان صدای تک آژیر یا (Remote) را در حالت فعال به دو صورت با صدا یا بی صدا تعیین کرد.

 در تنظیمات تک آژیر مربوط به حالت Disarm حالتی به نام (MatchArm)

وجود دارد که در این وضعیت، پخش تک آژیر به هنگام Disarm منطبق با پخش آن در هنگام Arm می گردد؛ بدین صورت که اگر سیستم در وضعیت (Arm Away) باشد و Disarm گردد، نوع و میزان صدای Remote همانند تنظیمات Remote در Arm Away خواهد بود و همین تغییر وضعیت از Arm Stay به Disarm تابع وضعیت تنظیمی Remote در حالت Arm Stay می باشد.

SETUP MENU:
10.Message setup

ENTER



۱۰. تنظیمات پیامهای صوتی سیستم (Message Setup)

برای مدیریت پیامهای صوتی ضبط شدهای که سیستم هنگام خطر در تماس تلفنی پخش خواهد کرد از این منو استفاده می شود.

Message Setup:
1.Play

۱۰-۱ پخش پیامها (Play):

برای انتخاب صدای پیش فرض یا صدای ضبط شده در هنگام

آلارم از این گزینه استفاده می‌شود.

Message Setup:
2.Record

۱۰-۲ ضبط پیامها (Record):

برای ضبط پیام، کلید **ENTER** را فشار دهید. سپس با توجه به زمان نشان داده شده ضبط پیام را آغاز نمایید. در صورت اتمام پیام با فشار دادن کلید **ENTER** ضبط پیام متوقف می‌گردد.

Message Setup:
3.Erase

۱۰-۳ حذف پیام‌های موجود (Erase):

برای حذف پیام ضبط شده از این گزینه استفاده می‌شود.

SETUP MENU:
11.System Test

۱۱. آزمایش عملکرد سیستم (System Test)

ENTER **↑** **↓**

یکی دیگر از ویژگی‌های نیولکس وجود منوی کاملی جهت آزمایش عملکرد بخش‌های مختلف سیستم می‌باشد.

System Test:
1.SMS Test

۱۱-۱ آزمایش ارسال و دریافت پیامک (SMS Test)

System Test:
2.GSM Call Test

۱۱-۲ آزمایش تماس از طریق سیم‌کارت (GSM Call Test)

System Test:
3.Line Call Test

۱۱-۳ آزمایش تماس از طریق خط ثابت (Line Call Test)

System Test:
4.Remote Test

۱۱-۴ آزمایش عملکرد ریموت‌ها (Remote Test):

با فشردن هر یک از دکمه‌های ریموت، فعال یا غیرفعال بودن آن دکمه به همراه شماره سریال ریموت، روی صفحه نمایش نشان داده خواهد شد.

System Test:
5.WLS Test

۱۱-۵ آزمایش سنسور بی‌سیم (WLS Test):

این منو جهت نمایش سریال، فعال یا غیرفعال بودن سنسورهای بی‌سیم می‌باشد.

System Test:
6.Siren-SP Test

۱۱-۶ آزمایش عملکرد بلندگو و آژیر (Siren+SPTest):

در این تست تک آژیر از بلندگو و آژیر به طور همزمان پخش خواهد شد.

System Test:
7.Zone Test

۱۱-۷ آزمایش زون‌ها (Zone Test):

در این تست می‌توانید با تحریک هر زون، عملکرد صحیح آن را روی LED زون مشاهده کنید. سیستم صحت این عملکرد را با پخش یک بیپ از بلندگوی داخلی دستگاه (Panel Speaker) تأیید می‌نماید.

تا زمانی که در منوی تست هستید دستگاه عملکردی ندارد. 

۱۱-۸ تست سیم‌کارت و اپراتور (Sim Test):

در این تست می‌توانید، اپراتور سیم‌کارت خود را تشخیص دهید.

SETUP MENU:
12.GSM Setup

۱۲. تنظیمات مربوط به سیم‌کارت (GSM Setup)

ENTER ↑ ↓

GSM Setup:
1.SIMCARD Credit

۱۲-۱ مشاهده اعتبار سیم‌کارت (SIM Card Credit):

با وارد شدن به این منو می‌توانید از میزان اعتبار سیم‌کارتی که داخل دستگاه می‌باشد اطلاع پیدا کنید.

 * ۵۱ * رمز * SMS

GSM Setup:
2.SIMCARD Charge

۱۲-۲ شارژ اعتبار سیم‌کارت (SIM Card Charge):

از طریق این منو با وارد کردن شماره رمز شارژ می‌توانید سیم‌کارت نصب شده روی دستگاه را شارژ کنید.

 * کد شارژ * ۵۲ * رمز * SMS

💡 مشاهده اعتبار و شارژ کردن سیم‌کارت از طریق SMS و اپلیکیشن‌های اندروید و iOS نیز امکان‌پذیر می‌باشد.

💡 یکی از قابلیت‌های منحصر به فرد نیولکس عدم نیاز به تغییر زبان سیم‌کارت می‌باشد. نیولکس سازگار به دو زبان انگلیسی، فارسی و یا ترکیبی، برای ارسال و دریافت پیام، استعلام و دریافت شارژ می‌باشد.

💡 یکی از ویژگی‌های منحصر به فرد دستگاه، هشدار کمبود شارژ می‌باشد که در صورت کاهش شارژ به زیر ۱۰۰۰ تومان، دستگاه از طریق SMS، هشدار کمبود شارژ را به مدیران اطلاع می‌دهد.

۱۲-۳) مدیریت فرمول موجودی اعتبار سیم‌کارت (Check Formula):

GSM Setup:
3. Check Formula



* فرمول موجودی * ۵۵ * رمز * SMS

Auto: در این حالت فرمول USSD میزان اعتبار سیم‌کارت با توجه به اپراتور سیم‌کارت، به صورت اتوماتیک نمایش داده می‌شود. (همراه اول: # ۱۱ * ۱۴۰ * و ایرانسل: # ۱ * ۱۴۱ *)
Custom: در صورت تغییر کد USSD می‌توانید فرمول موجودی اعتبار (دستور USSD) را در این منو وارد کنید.

۱۲-۴) مدیریت فرمول شارژ اعتبار سیم‌کارت (Charge Formula):

GSM Setup:
4. Charge Formula



* فرمول شارژ * ۵۶ * رمز * SMS

Auto: در این حالت فرمول USSD شارژ اعتبار سیم‌کارت با توجه به اپراتور سیم‌کارت، به صورت اتوماتیک نمایش داده می‌شود. (همراه اول: # * ۱۴۰ * و ایرانسل: * ۱۴۱ *)
Custom: در صورت تغییر کد USSD می‌توانید فرمول شارژ اعتبار (دستور USSD) را در این منو وارد کنید.

۱۲-۵) اجرای دستی کد USSD (Run USSD Code):

GSM Setup:
5. Run USSD Code

برای اجرای یک کد USSD به صورت دستی از طریق صفحه کلید دستگاه، می‌توانید از این منو استفاده کنید.



•  دستورات چک کردن موجودی اعتبار و شارژ اعتبار سیم‌کارت در قسمت Auto پس از قرار گرفتن سیم‌کارت سالم (قفل نبوده و در شبکه ثبت قانونی شده باشد) به صورت خودکار شناسایی و ثبت می‌گردند.

•  در صورت نبود سیم‌کارت یا مشکل‌دار بودن آن، در هنگام ورود به منوی ۱-۱۲ یا ۲-۱۲ و درخواست میزان اعتبار یا شارژ اعتبار سیم‌کارت پیام No SIM Card یا GSM Error! مشاهده می‌گردد.

GSM Setup:
6. SIMCARD Detect



۱۲-۶ تشخیص سیم‌کارت (SIM Card Detect):

نیولکس دارای قابلیت تشخیص وجود سیم‌کارت در سیستم می‌باشد.

وضعیت پیش‌فرض این قابلیت فعال (Enable) بوده و می‌توان به کمک کلیدهای  یا  و با انتخاب گزینه Disable آن را غیرفعال نمود.

GSM Setup:
7. Jammer Level

۱۲-۷ تشخیص پارازیت روی آنتن سیم‌کارت (Jammer):

یکی دیگر از ویژگی‌های منحصر به فرد دستگاه نیولکس قابلیت تشخیص پارازیت دستگاه Jammer روی آنتن سیم‌کارت می‌باشد و با کلیدهای  یا  می‌توان سطح اختلال را از 105 تا 255 تنظیم کرد.

ENTER  

۱۲-۸ تشخیص اپراتور سیم‌کارت (Operator):

Auto: اتوماتیک MCI: همراه اول MTN: ایرانسل

SETUP MENU:
13. System Setup

۱۳. تنظیمات سیستم (System Setup)

ENTER  

۱۳-۱ تنظیمات پارت بندی (Part Setting):

SYSTEM SETUP:
1. Part Setting

برای ورود به تنظیمات پارت بندی دستگاه وارد کردن رمز پارت دیگر الزامی است، که در این صورت قابلیت انتخاب زون‌های مشترک نیز فعال می‌گردد.

SYSTEM SETUP:
2. Change Password

* رمز جدید * ۵۳ * رمز * SMS

۱۳-۲ تنظیمات تغییر رمز (Change Password):

۱۳-۳ تنظیم دستی تاریخ و ساعت (Time Setting):

SETUP MENU:
14. Master Reset

ENTER ↑ ↓

۱۴. بازگشت به تنظیمات اولیه (Master Reset)

دستگاه را به تنظیمات اولیه برمی‌گرداند.

در صورت فراموشی رمز :

رمز پارت یک: ارسال کد * ۱ * ۲۱۶۵۴۷۲ * به سیستم

رمز پارت دو: ارسال کد * ۲ * ۲۱۶۵۴۷۲ * به سیستم

رمز پارت یک برای شماره (۱) دستگاه و رمز پارت دو برای شماره (۱۱) دستگاه ارسال می‌شود.
(در صورت بروز مشکل با تیم پشتیبانی تماس گرفته شود.)

در صورت پارت‌بندی و استفاده از منوی ریست، دستگاه فقط تنظیمات مربوط به پارت خود را ریست می‌کند.

SETUP MENU:
15. System Info

ENTER ↑ ↓

۱۵. اطلاعات سیستم (System Info)

این منو به شما کمک می‌کند که مشخصات سیستم را روی

صفحه نمایشگر مشاهده کنید.

System Info:
About Device

مشاهده مشخصات دستگاه (About Device):

با فشار دادن کلید ENTER مشخصات زیر نمایش داده می‌شود:

NEWLEX نیولکس
Model: XXX-X
Hardware: X.X

Software: X.X
IMEI:XXXXXXXXXXXXXXX
GSM:XXXXXXXXXXXXXXX

SETUP MENU:
16.Transfer Setup



۱۶. تنظیمات رله‌های بی‌سیم (Transfer Setup)

یکی از قابلیت‌های منحصر به فرد مدل NX5، هوشمندسازی منازل به صورت بی‌سیم و اتصال ۲۰ رله بی‌سیم به صورت ارتباط یک‌طرفه و دوطرفه با دستگاه و امکان اتصال آژیر بی‌سیم به دستگاه را دارد. همچنین قابلیت اتصال به کرکره برقی، جک پارکینگ و درب برقی بدون نیاز به سیم‌کشی و کنترل وسایل ریموتی بدون نیاز به قطعات جانبی از راه دور با اپلیکیشن را دارد.

دقت کنید که دستگاه فقط با گیرنده‌های فرکانس ۴۳۳ مگاهرتز و سیستم کدلر ارتباط برقرار می‌کند

۱۶-۱ اضافه کردن و تغییر وضعیت عملکرد وسیله برقی بی‌سیم (Add/Edit Address):

Transfer Setup:
1. Add/Edit Address

در این منو ابتدا شماره رله بی‌سیم را در قسمت چشمک زن وارد کرده و کلید **ENTER** را فشار دهید. اگر قبلاً شماره سریالی در این قسمت تعریف شده باشد، آن را به صورت کد ۷ رقمی

مشاهده می‌کنید. با فشار دادن کلید ***** و **#** می‌توانید عملکرد آن را به صورت دستی تست کنید. برای تعریف سریال جدید، کلید **ENTER** را فشار دهید. در این قسمت با فشار دادن کلید ***** و **#** اسکن ریموت یا سریال شروع می‌شود. با فشار دادن ۵ بار دکمه ریموت یا فرستنده، اسکن سریال را کامل کنید. دقت کنید که هر دو کلید ***** (قفل بسته) و **#** (قفل باز) باید اسکن شود. در این قسمت با کلید 0 می‌توانید سریال ایجاد شده را پاک کنید و با کلید 9 سریال منحصر به فردی به صورت رندوم برای رله‌های بی‌سیم ایجاد کنید و سریال را روی گیرنده، لرن کنید.



همچنین در این قسمت با کلیدهای **↑** یا **↓** می‌توانید مدت زمان ارسال سیگنال را تعیین کنید.

Transfer Setup:
2. Wireless Horn

۱۶-۲ اضافه کردن بلندگوی بی‌سیم (Wireless Horn):



در این منو می‌توانید یکی از رله‌های بی‌سیم را به عنوان آژیر بی‌سیم معرفی کنید. (01-20)

نمایش وقایع سیستم (System Event Logs)

با کلیدهای  و  در صفحه اصلی دستگاه، می‌توانید ۹۹ واقعه آخر ثبت شده در حافظه سیستم را به همراه تاریخ و زمان آن، روی صفحه نمایشگر مشاهده کنید.

سوالات و ابهامات پرتکرار در مورد سیستم‌های امنیتی سیم‌کارتی NEWLEX

 در چه وضعیتی سیستم از برخی از زون‌ها حفاظت نمی‌کند؟

 نیولکس در وضعیت Armstay  از زون‌های با حالت Stay حفاظت نمی‌کند. (رجوع شود به بخش ۲-۴)

 چه کسانی می‌توانند سیستم را از راه دور کنترل کنند؟

 تمامی ادمین‌های تعریف شده در سیستم به شرط وارد کردن رمز درست اجازه کنترل سیستم را از طریق تلفن همراه خود خواهند داشت.

 آیا امکان کنترل سیستم از طریق تماس با سیم‌کارت دستگاه وجود دارد؟

 بله، با توجه به تنظیمات تماس در منوی Call Control امکان‌پذیر است. (رجوع شود به بخش ۳-۴)

 آیا سیستم بدون SIM Card کار می‌کند؟

 بله، البته باید توجه داشت که در صورت نبودن سیم‌کارت در سیستم، قابلیت‌های امنیتی قابل توجهی فعال نخواهند بود.

 چرا سیستم آژیر مزاحم دارد؟

 به قطعیت می‌توان گفت منشأ آژیرهای مزاحم (False Alarm) سیستم‌های سیم‌کارتی نیولکس نبوده و مسئله را باید در کیفیت سنسورهای استفاده شده و یا عدم رعایت اصول نصب بررسی نمود. برای کسب اطلاعات بیشتر می‌توانید به پست‌های آموزشی مربوطه در صفحات اجتماعی رسمی و یا وبسایت شرکت مراجعه کنید.

چرا سیستم هنگام آلام SMS ارسال می‌کند ولی تماس نمی‌گیرد؟

۱. در صورت غیرفعال شدن سیستم (Disarm) توسط ریموت یا اپلیکیشن عملیات آلام و اطلاع‌رسانی (ارسال SMS و تماس) متوقف خواهد شد. (مراجعه شود به بخش ۵-۶)
 ۲. در صورت استفاده از سیم‌کارت جدید (استفاده نشده) اپراتور همراه اول لازم است ابتدا سرویس مکالمه سیم‌کارت فعال گردد. بدین منظور ابتدا سیم‌کارت را داخل یک گوشی همراه قرار داده و اقدام به تماس نمایید.
- در صورت عدم فعالسازی این سرویس، دستگاه فقط قادر به ارسال SMS بوده و امکان تماس مقدور نمی‌باشد.

چگونه می‌توان صدای تک آژیرها (Remote) را هنگام فعال و غیرفعال کردن سیستم کم کرد؟

مراجعه شود به بخش تنظیمات تک آژیر (منوی Remote Setup)

چرا ریموت یا سنسور بی‌سیم تهیه شده را نمی‌توان در سیستم تعریف نمود؟

هم فرکانس بودن (۳۱۵ MHz) این تجهیزات با فرکانس سیستم شرط اصلی سازگاریست، ولی لازم است ساختار ارسال کد آنها نیز با دستگاه سازگار باشد. سازگار بودن این تجهیزات را می‌توان از طریق منوی (آزمایش عملکرد سیستم - System Test)، بررسی نمود.

در صورت بروز مشکل و یا وجود سوالات و ابهامات فنی بیشتر می‌توانید از طریق شماره‌های تماس واحد پشتیبانی شرکت مندرج در وبسایت www.Newlex.ir با همکاران ما تماس حاصل فرمایید.

نرم‌افزار موبایل (Application)



نیولکس دارای دو نرم‌افزار تحت اندروید و iOS بوده که به ادمین‌های سیستم این امکان را می‌دهد که در فضایی مناسب‌تر بدون نیاز به تایپ SMS سیستم را کنترل و یا تنظیمات آن را تغییر دهند.

برای دانلود نرم‌افزار نیولکس به وبسایت رسمی شرکت به آدرس www.Newlex.ir مراجعه نمایید.



نقشه سیم بندی

خروجی 1

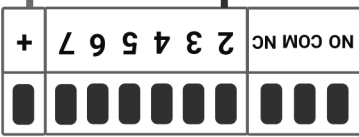

(منفی) خروجی 2

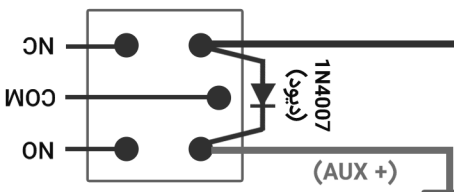

به جای کلید روشن و خاموش
وسيله برقی یا موازی با آن

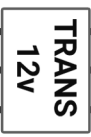
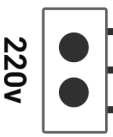
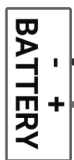
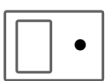
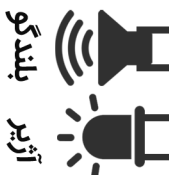
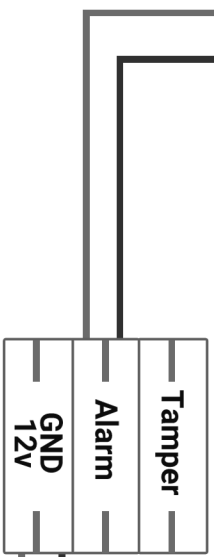
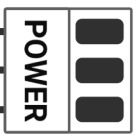
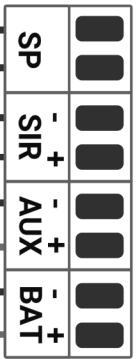
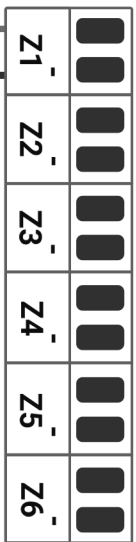

راهنمای کنترل دستگاه از طریق ارسال SMS (دستورات کنترلی)



دستور العمل (Commands)		متن پیامک (SMS Text)
Arm Away	غیرفعال کردن سیستم	* 70 * رمز *
Arm Stay	فعال کردن سیستم	* 71 * رمز *
Disarm	نیمه فعال کردن سیستم	* 72 * رمز *
Stop Dialing	قطع آژیر	* 73 * رمز *
Stop Alarm	قطع شماره گیری	* 74 * رمز *
Stop Dialing & Alarm	قطع آژیر و شماره گیری	* 75 * رمز *
Update	دریافت اطلاعات آخرین وضعیت سیستم	* 76 * رمز *

راهنمای کنترل رله های خروجی از طریق ارسال SMS



دستور العمل (Commands)		متن پیامک (SMS Text)	
Option Relay ON	روشن کردن رله خروجی در حالت Timer یا ON/OFF و یا تحریک آن در حالت Pulse	* ۵۸ * ۱۱ * رمز *	رله شماره ۱
		* ۵۸ * ۲۱ * رمز *	رله شماره ۲
		:	:
		* ۵۸ * ۷۱ * رمز *	رله شماره ۷
Option Relay OFF	خاموش کردن رله خروجی در حالت Option Relay OFF	* ۵۸ * ۱۰ * رمز *	رله شماره ۱
		* ۵۸ * ۲۰ * رمز *	رله شماره ۲
		:	:
		* ۵۸ * ۷۰ * رمز *	رله شماره ۷
Option Relay Report	تحریک لحظه ای خروجی به میزان ۵/۵ ثانیه	* ۵۸ * ۱۲ * رمز *	رله شماره ۱
		* ۵۸ * ۲۲ * رمز *	رله شماره ۲
		:	:
		* ۵۸ * ۷۲ * رمز *	رله شماره ۷

راهنمای کنترل دستگاه از طریق ارسال SMS (دستورات تنظیمی)



دستور العمل (Commands)		متن پیامک (SMS Text)
تنظیمات عمومی سیستم (System General Setup)		
Change Password	تغییر رمز	* رمز جدید * ۵۳ * رمز *
Get SIM Card Credit	کنترل میزان اعتبار سیم کارت	* ۵۱ * رمز *
SIM Card Charge	شارژ سیم کارت	* رمز شارژ * ۵۲ * رمز *
Update Date/Time	بروز رسانی ساعت و تاریخ سیستم	date
دریافت مشخصات سیستم Get System Info		
Bypass Remote	غیرفعال کردن موقت یک ریموت	* ۰ * XX * ۴۴ * رمز *
	XX: شماره ریموت مورد نظر، ۰۱ تا ۲۰ می باشد.	
Enable Remote	فعال کردن یک ریموت	* ۱ * XX * ۴۴ * رمز *
	XX: شماره ریموت مورد نظر، ۰۱ تا ۲۰ می باشد.	
Bypass All Remote	غیرفعال کردن موقت همه ریموتها	* ۰ * ۰۰ * ۴۴ * رمز *
Enable All Remote	فعال کردن همه ریموتها	* ۱ * ۰۰ * ۴۴ * رمز *
Remote Setting	تنظیمات ریموت	* ABCD * Z * XX * ۴۳ * رمز *
	XX: شماره ریموت مورد نظر، ۰۱ تا ۲۰ می باشد. Z: فعال / غیرفعال کردن ریموت (۰ یا ۱) A: قفل (۰ یا ۱) B: باز (۰ یا ۱) C: نیمه فعال (۰ یا ۱) D: آزر (۰ یا ۱) مثال: فعال کردن ریموت شماره ۵ و تنها فعال بودن دکمه قفل * ۱۰۰۰ * ۱ * ۰۵ * ۴۳ * ۱۱۱۱۱ * رمز *	

دستور العمل (Commands)		متن پیامک (SMS Text)
تنظیمات سنسور وایرلس (Wireless Sensor Setup)		
Bypass Wireless	غیرفعال کردن موقت یک سنسور بی سیم	* ۰ * XX * ۴۶ * رمز *
	XX: شماره سنسور مورد نظر، ۰۱ تا ۲۰ می باشد.	
Enable Wireless	فعال کردن یک سنسور بی سیم	* ۱ * XX * ۴۶ * رمز *
	XX: شماره سنسور مورد نظر، ۰۱ تا ۲۰ می باشد.	
Bypass All Wireless	غیرفعال کردن موقت همه سنسورهای بی سیم	* ۰ * ۰ * ۴۶ * رمز *
Enable All Wireless	فعال کردن موقت همه سنسورهای بی سیم	* ۱ * ۰ * ۴۶ * رمز *
تنظیمات زون (Zone Setup)		
Bypass Zone	غیرفعال کردن موقت یک زون	* ۰ * X * ۳ * ۴۲ * رمز *
	X: شماره زون مورد نظر، ۱ تا ۸ می باشد.	
Enable Zone	فعال کردن یک زون	* ۱ * X * ۳ * ۴۲ * رمز *
	X: شماره زون مورد نظر، ۱ تا ۸ می باشد.	
Bypass All Zone	غیرفعال کردن موقت همه زونها	* ۰ * ۰ * ۳ * ۴۲ * رمز *
Enable All Zone	فعال کردن موقت همه زونها	* ۱ * ۰ * ۳ * ۴۲ * رمز *
<p style="text-align: center;">* D * Z * Y * X * ۱ * ۴۲ * رمز *</p> <p style="text-align: right;">X: شماره زون (۱ تا ۸) Y: فعال / غیرفعال کردن زون (۰ یا ۱) Z: ویژگی زون (۰ تا ۸) D: فعال / غیرفعال دینگ دانگ (۰ یا ۱)</p> <p style="text-align: center;">ویژگی های زون: None :۰ Away :۱ Stay :۲ Tamper :۳ Fire :۴ Entry :۵ panic :۶ Holdup :۷ Keypad :۸</p>		
Entry	تنظیم زمان تاخیر ورود و خروج	* YY * XX * ۸ * ۴۲ * رمز *
	زمان ورود (XX= ۰۰ - ۶۰) / زمان خروج (YY= ۰۰ - ۶۰)	
تنظیمات آژیر (Alarm Setup)		
Alarm Time	تنظیم زمان آژیر	* ۴۷ * رمز *
Remote Volume	تنظیم صدای تک آژیر	* ۰۰ * تا ۶۰ * ۴۸ * رمز *

دستور العمل (Commands)		متن پیامک (SMS Text)
Alarm Volume	تنظیم صدای آژیر	* ۰۰ تا ۶۰ * ۴۹ * رمز *
تنظیمات شماره‌گیری (Dialing Setup)		
Dial Sequence	تنظیم ترتیب شماره‌گیری	* X * ۲ * ۴۱ * رمز *
	X: 1, 2, 3, 4 1 = SMS → GSM → LINE 2 = GSM → SMS → LINE 3 = SMS → GSM 4 = GSM → SMS	
تنظیمات گزارشات سیستم (System Report Setup)		
Admin Reports	تنظیم نحوه ارسال گزارشات به مدیران	* Y * X * ۴۰ * رمز *
	Y = 1 فعال Y = 0 غیر فعال X: 1, 2, 3, 4, 5, 6, 7, 8, 9 1- قطع برق / شارژ باتری 2- تغییر وضعیت سیستم 3- میزان اعتبار سیم‌کارت 4- گزارشات تغییر تنظیمات سیستم 5- کم شدن باتری سنسور بی‌سیم 6- قطع شدن خط تلفن 7- سوختن فیوز تغذیه سنسور 8- قطع یا سوختن بلندگو 9- تغییر وضعیت رله	
تنظیمات مخاطبین و مدیران (Contact & Admin Setup)		
Add/Edit Alarm Contact	اضافه کردن یا ویرایش مخاطبین	* CSRA * شماره موبایل * XX * رمز *
	C: Call S: SMS R: Report A: Admin مقدار A و R و S و C ۱ یا ۰ می‌باشد ۰: غیر فعال ۱: فعال مثال: * ۱۰۰۱ * ۰۷ * ۰۹۱۲۳۴۵۶۷۸۹ * ۰۷ * ۱۱۱۱۱۱ * برای مخاطب شماره ۷ ویژگی مدیر و تماس فعال می‌شود.	
Delete Alarm Contact	پاک کردن مخاطبین	* XX * رمز *
	XX: شماره ردیف مخاطب مورد نظر، ۰۱ تا ۲۰ می‌باشد. مثال (حذف کردن مخاطب شماره ۵): * ۰۵ * ۱۱۱۱۱۱ *	

راهنمای تنظیمات تایمر از طریق ارسال SMS



کد	عملکرد	کد	عملکرد
۱۰	خاموش کردن خروجی (۱)	۵۲	روشن کردن لحظه ای خروجی (۵)
۱۱	روشن کردن خروجی (۱)	۶۰	خاموش کردن خروجی (۶)
۱۲	روشن کردن لحظه ای خروجی (۱)	۶۱	روشن کردن خروجی (۶)
۲۰	خاموش کردن خروجی (۲)	۶۲	روشن کردن لحظه ای خروجی (۶)
۲۱	روشن کردن خروجی (۲)	۸۰	خاموش کردن خروجی (۷)
۲۲	روشن کردن لحظه ای خروجی (۲)	۸۱	روشن کردن خروجی (۷)
۳۰	خاموش کردن خروجی (۳)	۸۲	روشن کردن لحظه ای خروجی (۷)
۳۱	روشن کردن خروجی (۳)		
۳۲	روشن کردن لحظه ای خروجی (۳)	۷۰	غیر فعال کردن دستگاه
۴۰	خاموش کردن خروجی (۴)	۷۱	فعال کردن دستگاه
۴۱	روشن کردن خروجی (۴)	۷۲	نیمه فعال کردن دستگاه
۴۲	روشن کردن لحظه ای خروجی (۴)	۷۳	فعال کردن یادآوری
۵۰	خاموش کردن خروجی (۵)	۷۴	فعال کردن ریموت‌ها
۵۱	روشن کردن خروجی (۵)	۷۵	غیر فعال کردن ریموت‌ها

یکی دیگر از قابلیت‌های نیولکس سیستم برنامه ریزی هوشمند دستگاه برای تنظیم خروجی‌ها، فعال و غیرفعال کردن دستگاه و ریموت‌ها در زمان‌های مشخص، یادآوری غیر فعال بودن دستگاه با ۱۰ تایمر مختلف می‌باشد.
در صورت پارت‌بندی، تایمر ۱ تا ۵ مربوط به پارت ۱ و تایمر ۶ تا ۱۰ مربوط به پارت ۲ می‌باشد.

*** NN * ZZZZ * YYYYYYY * X * ۸۱ * رمز ***

X: شماره تایمر (۰ تا ۹) YYYYYYY: ایام هفته ZZZZ: ساعت و دقیقه NN: کد خروجی مطابق جدول بالا

مثال: * ۱۰ * ۰۱۰۲ * ۱۰۰۰۰۰ * ۳ * ۸۱ * ۱۱۱۱۱ * خاموش کردن خروجی ۱، ساعت ۱ و دو دقیقه، شنبه هر هفته
مثال حذف تایمر ۴: * ۰۰ * ۰۰۰۰ * ۰۰۰۰ * ۳ * ۸۱ * ۱۱۱۱۱ *

نسخه NX3: این مدل از نوع کد لرن با فرکانس ۳۱۵ MHz می‌باشد.

نسخه NX4: این مدل از دو فرکانس ۴۳۳ MHz، ۳۱۵ MHz و هایپینگ پشتیبانی می‌کند.

نسخه NX5: این مدل از دو فرکانس ۴۳۳ MHz، ۳۱۵ MHz، هایپینگ و فرستنده RF پشتیبانی می‌کند.

NEWLEX

SECURITY SYSTEM

ضمانتنامه

● مشخصات دستگاه

مشخصات خریدار

● نام و نام خانوادگی:

● استان:

● شهرستان:

● نشانی:

● تلفن ثابت:

● همراه:

● پست الکترونیکی:

مشخصات فروشنده نهایی

● نام و نام خانوادگی:

● استان:

● شهرستان:

● نشانی:

● تلفن ثابت:

● همراه:

● مهر و امضاء فروشنده نهایی:

● تاریخ خرید:

● تاریخ نصب:

⚠ مدت اعتبار ضمانت دستگاه دو سال از تاریخ خرید آن می‌باشد.

اطلاعات تماس تکنسین نصب

نام و نام خانوادگی:

نام شرکت:

شماره همراه:

شماره ثابت: